

# Prosévačka mouky PM20

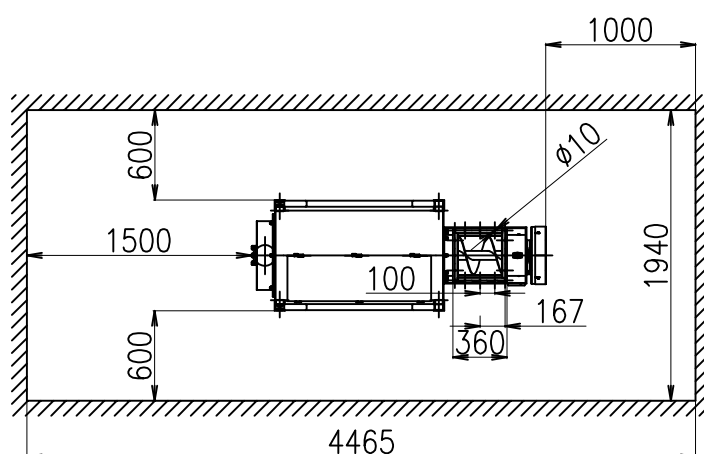

**ŠENOVKA**

STROJE A ZAŘÍZENÍ PRO ZPRACOVÁNÍ OBILOVIN